

MGV550B



Grazie per aver acquistato questo prodotto Boss Marine.
Per favore leggete attentamente questo manuale di istruzioni al fine di poter operare correttamente con la radio MGV550B. Conservare in un luogo sicuro queste istruzioni per le future consultazioni.

La confezione contiene:

1. n.4 viti dell'apparato
2. Manuale
3. Scheda
4. Garanzia

PRIMA DI INIZIARE - IMPORTANTI NORME DI SICUREZZA

Siate sicuri di osservare le seguenti istruzioni:

- Non alzare mai il volume ad un livello tale da non riuscire più a sentire i rumori attorno a voi.
- Prestare attenzione od interrompere temporaneamente l'ascolto in situazioni potenzialmente pericolose.
- Non operare su apparecchiature video mobili durante la guida di un veicolo a motore - guida sicura e considerazione per la sicurezza degli altri dovrebbero essere sempre la vostra priorità.
- Impostare il volume ad un livello basso, poi aumentare lentamente il volume della musica fino a quando si può ascoltare gradevolmente senza distorsioni o disagio per l'udito.
- Nel caso in cui si dovesse notare fumo, strani rumori, strani odori uscire da questo prodotto o altre anomalie, spegnere immediatamente l'apparato, disconnettere l'alimentazione e rivolgersi ad un rivenditore autorizzato o al più vicino BOSS AUDIO Service Center. L'uso del prodotto in queste condizioni anomale può causare danni permanenti al sistema.

Consultare sempre un installatore professionista:

- Non tentare di installare o riparare questo prodotto da soli.
L'installazione o la manutenzione di questo prodotto da parte di persone senza adeguata formazione professionale ed esperienza nel montaggio di apparecchiature elettroniche ed accessori per imbarcazioni, può essere pericolosa e potrebbe esporre l'utente al rischio di scosse elettriche, lesioni o altri pericoli.
- Affidare le riparazioni ad un Centro di assistenza qualificato BOSS AUDIO SYSTEMS.
- Il Boss MGV550B deve essere collegato direttamente alla batteria dell'imbarcazione.
- Durante il cablaggio diretto sulla batteria dell'imbarcazione, assicurarsi di scollegare il terminale negativo dalla batterie prima di iniziare qualsiasi procedura di cablaggio, se si deve prolungare il cavo di alimentazione principale, si suggerisce di montare un fusibile opzionale ed un portafusibile (non inclusi) di almeno 15 Ampere in linea con il terminale positivo della batteria.
- La lunghezza del cavo di massa dovrebbe essere il più breve possibile, se si prolunga questo cavo dalla batteria, assicurarsi di usare un cavo di sezione adeguata alla lunghezza e solo di rame di alta qualità.
- L'MGV550B ha un design resistente alle intemperie IPX6, in ogni caso non dovrebbe essere sommerso o esposto all'acqua in nessun caso.
- Non utilizzare sostanze abrasive per la pulizia del vetro frontale o della cornice.
- Utilizzare solo parti di ricambio fornite dalla casa madre per l'installazione del MGV550B.

Prima di installare l'apparato:

Per evitare possibili cortocircuiti nell'impianto elettrico, accertarsi di scollegare il cavo negativo (-) dalla batteria prima dell'installazione. Utilizzare questa unità con una batteria da 12 Volt e solo con massa a negativo. In caso contrario si potrebbero causare incendi o malfunzionamenti.

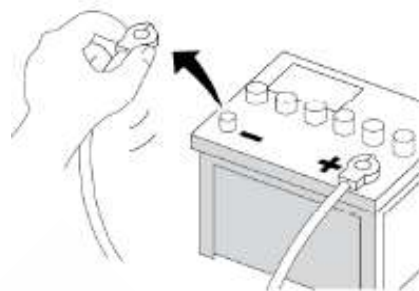

Quando si sostituisce il fusibile, assicurarsi di utilizzare solo un fusibile del modello specificato per questo prodotto.

Per evitare cortocircuiti, coprire gli eventuali cavi non collegati con nastro isolante. E' particolarmente importante isolare qualsiasi cavo non utilizzato, perchè se lasciato scoperto potrebbe causare un corto circuito. Durante il collegamento di altri dispositivi a questo prodotto, fare riferimento alle istruzioni inerenti al prodotto da collegare. Il cavo nero corrisponde al cavo di massa, assicurarsi di collegare il cavo di massa come prima operazione.

Verificare quindi che il cavo di massa sia collegato correttamente a parti metalliche del telaio, al corpo dell'imbarcazione o direttamente alla batteria. Se la vostra imbarcazione non ha un telaio predisposto per la massa, allora il cavo negativo di questa unità, dell'amplificatore di potenza e di un secondo sistema devono essere collegati a massa separatamente, utilizzando viti di fissaggio diverse. Se la vite per il fissaggio del cavo di massa si allenta o cade, può causare incendi o malfunzionamento.

Interferenze Funzionamento e sicurezza bluetooth

Il Bluetooth è una tecnologia che si è affermata negli anni come standard delle comunicazioni senza fili tra dispositivi di diversa natura ed utilizza frequenze radio a corta portata.

Grazie a queste onde i dispositivi possono comunicare tra di loro purché si trovino entro l'area di copertura del segnale.

È bene disattivare il bluetooth quando non lo state utilizzando, così sarà possibile evitare accessi non autorizzati ed inutili interferenze con altri dispositivi elettronici come: router Wi-Fi (specialmente a 2.4 GHz), forni a microonde, telefoni cordless e altoparlanti wireless.

In base alle conoscenze attuali, le radiazioni ad alta frequenza dei dispositivi Bluetooth non dovrebbero avere effetti sulla salute nel breve termine, ma i loro effetti a lungo termine sulla salute non sono stati ancora valutati.

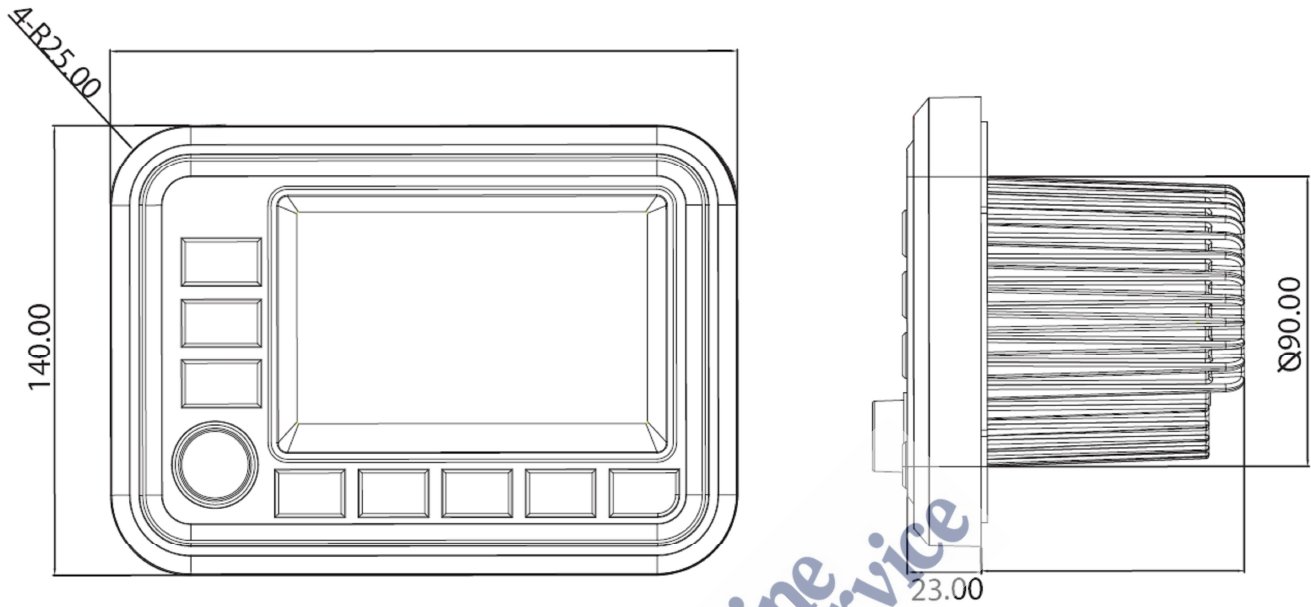

MPS[®] marine
pan service

GUIDA ALLA RISOLUZIONE DEI PROBLEMI

Problemi	Causa	Risoluzione
L'unità non si accende	Il fusibile è saltato Non c'è alimentazione	Controllare / sostituire il fusibile Alimentare l'apparato oppure Ruotare la manopola di accensione in posizione On
Non c'è suono	Le casse sono danneggiate Il volume è troppo basso o disattivato Il dispositivo è in pausa o disattivato	Sostituire le casse Alzare il volume o riattivare il volume Controllare il tuo dispositivo e lo stato del volume
Impossibile accoppiare Bluetooth	La funzione Bluetooth del dispositivo non è abilitata La memoria del MGV550B è piena	Consultare il manuale utente del dispositivo per vedere come abilitare la funzione Bluetooth Verificare sul Manuale come riconnettere il dispositivo
La qualità audio è scadente dopo il collegamento con un Dispositivo Bluetooth	La ricezione Bluetooth è scarsa	Spostare il dispositivo più vicino al sistema audio o rimuovere qualsiasi ostacolo tra il dispositivo e l'antenna
L'unità non risponde	Problema tecnico di alimentazione o interferenze Batteria scarica Ripristinare il sistema principale	Scollegare l'apparato 10 secondi per resettare Caricare la batteria, avviare il motore per ricaricare la batteria Seguire i passaggi sul manuale

SPECIFICHE TECNICHE

FM TUNER FREQUENCY RANGE

- USA 87.5~107.9MHz
- Europe 87.5~108MHz
- Asia 87.5~108MHz
- Australia 87.5~108MHz
- Usable Sensitivity: 12dB (S/N=30dB)
- Bands: 3

AM TUNER FREQUENCY RANGE

- USA 530~1710KHz
- Europe 522~1620KHz
- Asia 522~1620KHz
- Australia 522~1620KHz
- Usable Sensitivity: 40dB (S/N=20dB)
- Bands: 2

BLUETOOTH

- BT: 4.1
- BT Range: 33Ft
- BT Profiles: A2DP

USB DRIVE MEDIA SUPPORTED

- MP3
- WMA
- 32GB
- USB Output Voltage: 5VDC @ 1A

INTEGRATED AMPLIFIER

- PEAK Power Rating: 60W / channel
- Channels: 4
- Frequency Response: 20-20kHz

CHASSIS

- Button Backlight Illumination: BLUE LED
- F/R/S RCA Preamp Output: 2VRMS
- RCA Input Impedance: 10kΩ

GENERAL

- Power Source: 12VDC (12V ~ 16V allowable)
- Maximum Current Consumption: 15A
- Unit Weight: 2.29lbs/1.04kg
- Storage Temperature: -20°C ~ 60°C
- Operation Temperature: -20°C ~ 60°C
- Replacement Fuse: 15A

BT

Gamma di frequenza.....	2.402-2.480 GHz
Potenza Continua Max.....	3.11 dBm (classe di potenza 2)
Numero canali	79
Spaziatura canali:.....	1MHz
Tipo modulazione.....	tt/4-DQPSK, 8-DPSK
Versione Bluetooth.....	v2.1+EDR
Antenna.....	InternalAntenna 1.0dBi(Max)
Profili BT supportati	Cuffie, vivavoce, A2DP e AVRCP

NOTA:

Le specifiche sono soggette a cambiamenti senza preavviso.

SUGGERIMENTI PER L'INSTALLAZIONE Strumenti Necessari Per Il Montaggio

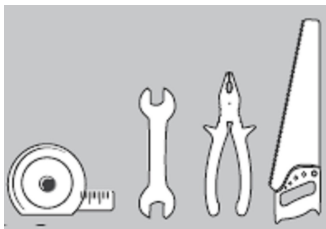

Metro, chiave inglese, pinze, seghetto, pinza per crimpatura

1 Make the mounting hole size as follows

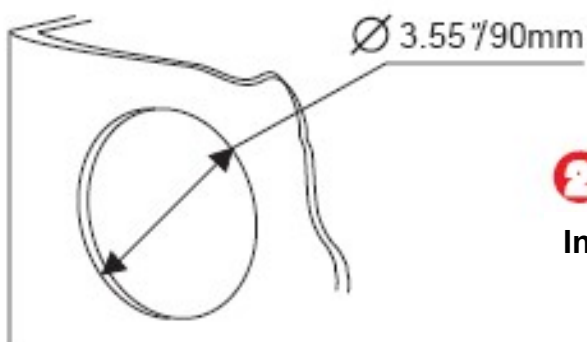

Fare un foro delle dimensioni indicate

2 Slip the unit through the hole cutout
Inserire l'unità attraverso il foro tagliato

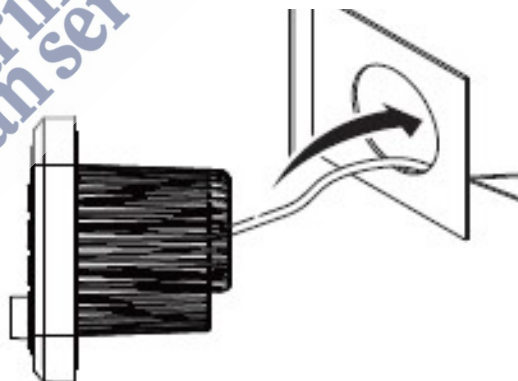

3 Firmly tighten remaining four screws on the front panel.

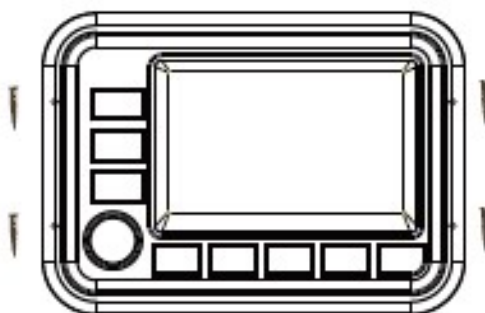

SCHEMA DEI CABLAGGI

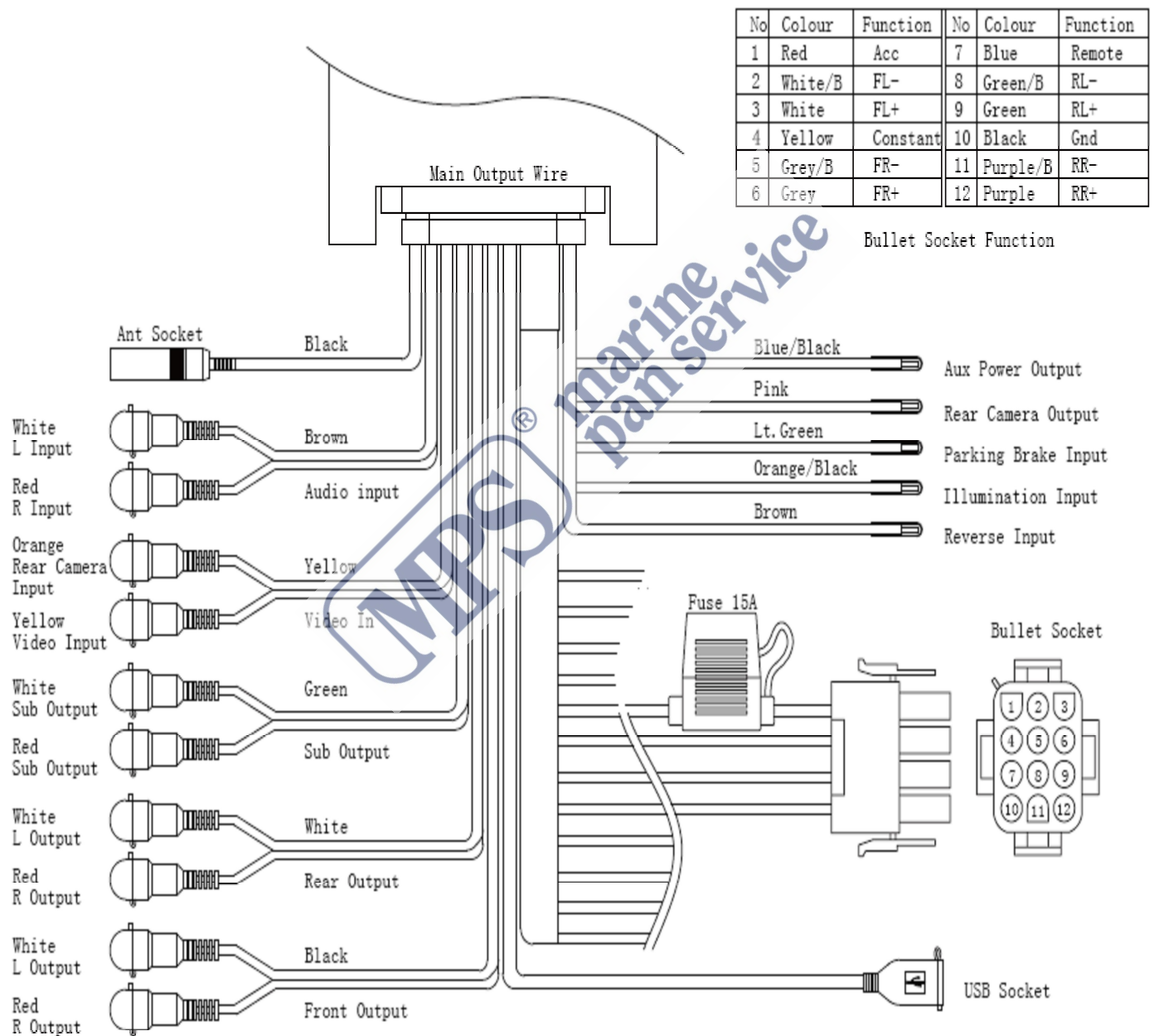

Attenzione: Non connettere a massa o in corto i cavi degli altoparlanti.







PER INIZIARE



NOTA:

Per evitare di esaurire la carica della batteria principale, accendere il motore dell'imbarcazione durante l'utilizzo del MG550B. Usare l'MGV550B a motore spento può scaricare la batteria dell'imbarcazione.

FUNZIONI DEI TASTI

TASTI	STATO MGV550B	OPERAZIONI	DESCRIZIONE FUNZIONE DEL MGV550B
Manopola Rotonda	Spento	Breve Pressione	Accensione apparato
	Acceso	Lunga Pressione	Spengimento apparato
	Acceso	Breve Pressione	Modalità equalizzatore
	Modalità inattiva	Ruotare a destra Ruotare a sinistra	Aumenta il volume Diminuisce il volume
MODE	Acceso	Lunga Pressione Breve Pressione	Switch Modalità: Radio, USB, BT, AUX-AV Nessuna funzione
	Radio	Breve Pressione	Torna al Menu Principale
	USB	Breve Pressione	Torna al Menu Principale
	Radio	Breve Pressione	Ingresso video telecamera per la visione posteriore
	USB	Breve Pressione	Ingresso video telecamera per la visione posteriore
	Radio	Breve Pressione	Attiva Uscita alimentazione
		Lunga Pressione	Nessuna funzione
	Radio	Breve Pressione	Nessuna funzione
	USB	Lunga Pressione	Riproduzione / Stop
	Radio	Breve Pressione	Ricerca automatica stazioni successive
		Lunga Pressione	1) In "Manual Mode" apparirà sul display la voce "Manual Seek" per 5 Secondi... rilasciare il tasto e poi premerlo brevemente per la ricerca delle stazioni successive 2) Se non vengono premuti tasti entro i 5 secondi si uscirà dalla modalità "Manual Mode"
	BT	Breve Pressione	Scegli il prossimo brano
		Lunga Pressione	Nessuna funzione
	USB	Breve Pressione	Scegli il prossimo brano
		Lunga Pressione	Selezione Avanzamento Rapido
	Radio	Breve Pressione	Ricerca automatica stazioni precedenti
		Lunga Pressione	1) In "Manual Mode" apparirà sul display la voce "Manual Seek" per 5 secondi... rilasciare il tasto e poi premerlo brevemente per la ricerca delle stazioni precedenti. 2) Se non vengono premuti tasti entro i 5 secondi si uscirà dalla modalità "Manual Mode".
	BT	Breve Pressione	Scegli il brano precedente
		Lunga Pressione	Nessuna funzione
	USB	Breve Pressione	Scegli il brano precedente
		Lunga Pressione	Selezione Indietro rapido

AUDIO E IMPOSTAZIONI DI SISTEMA

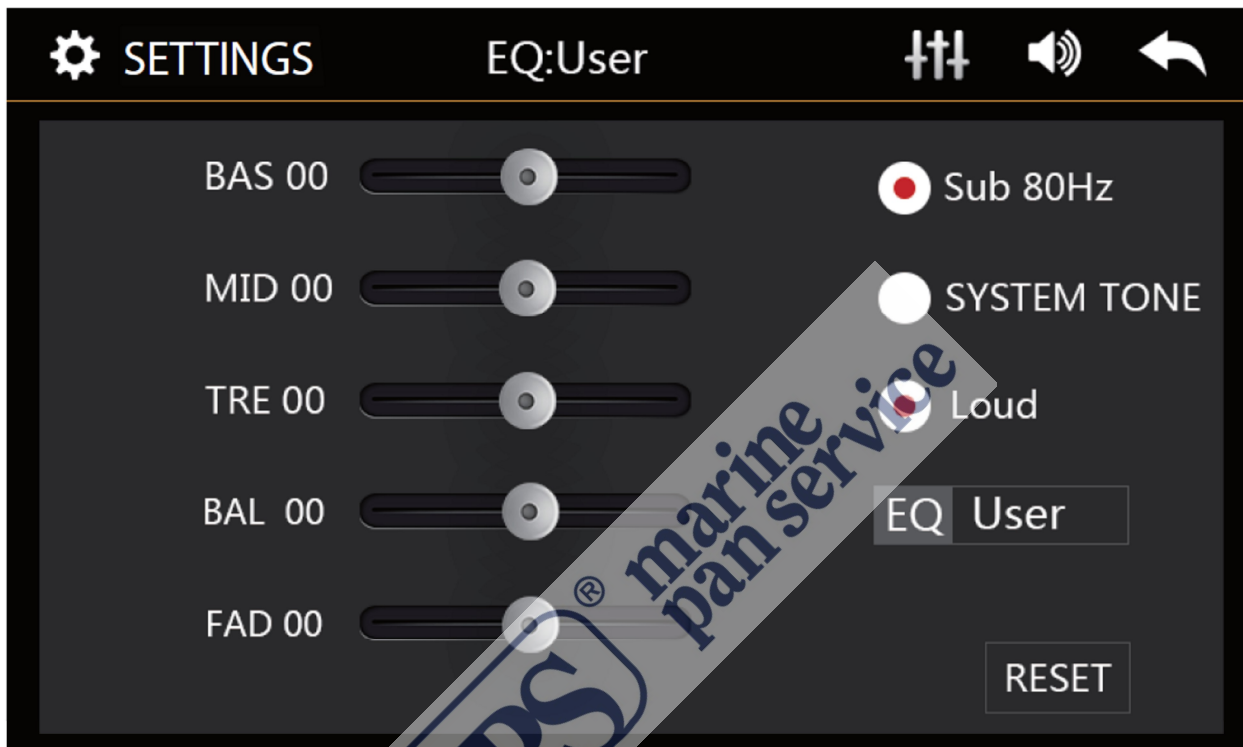

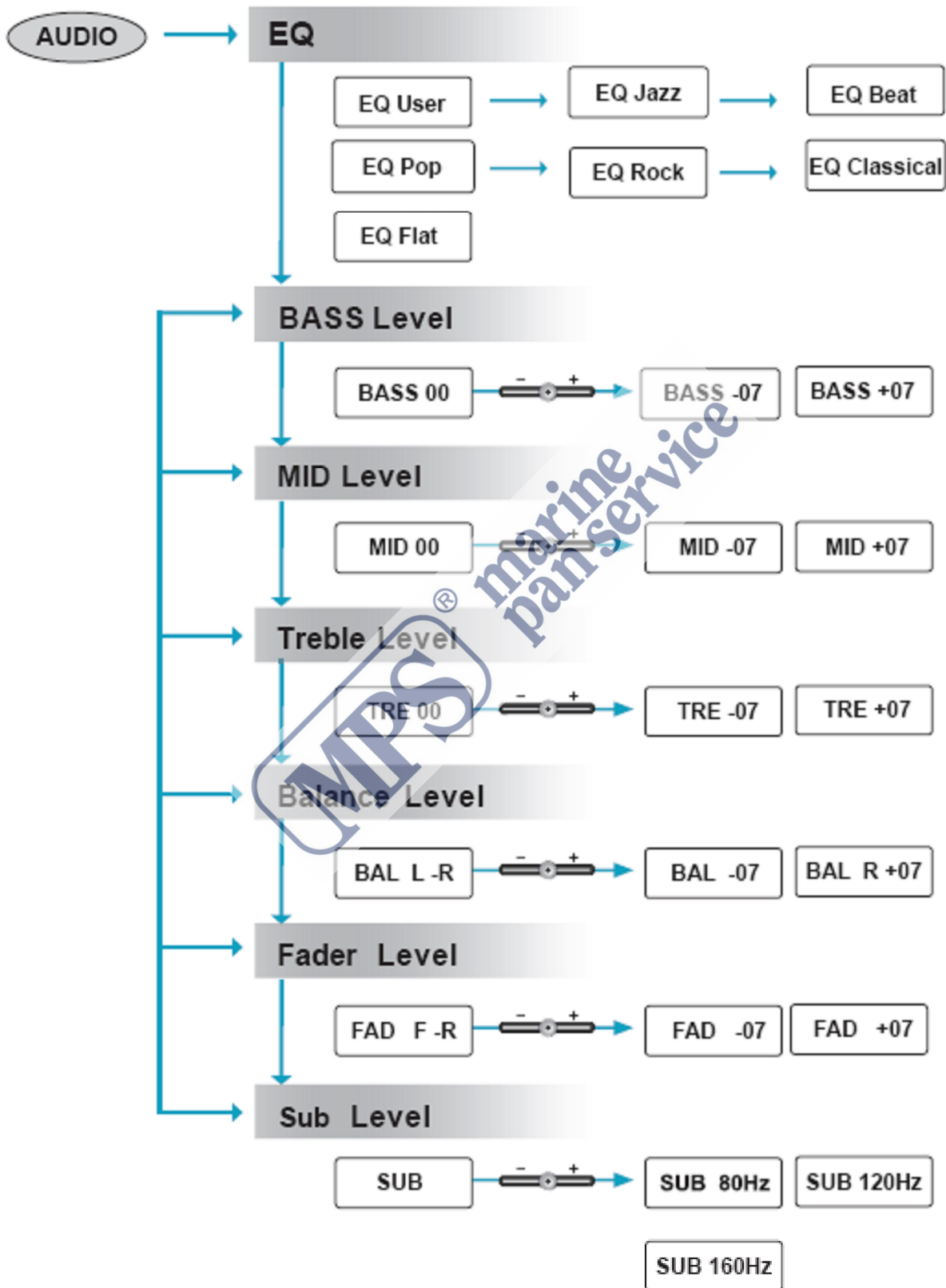

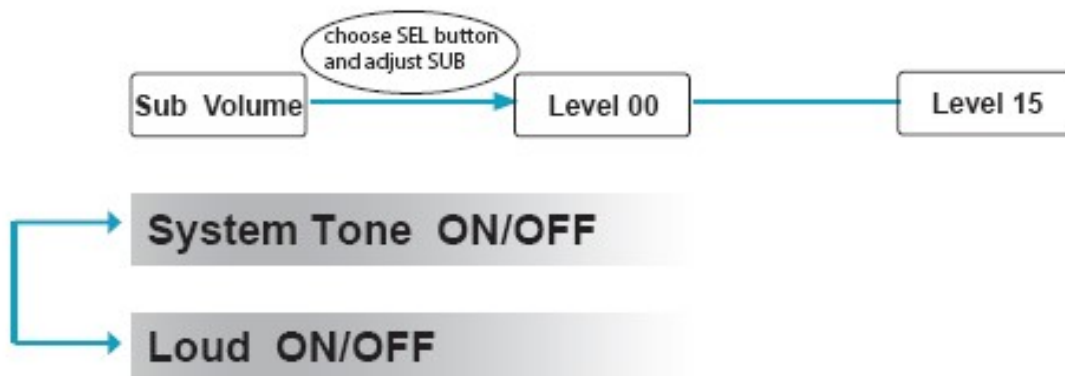

OPERAZIONI RADIO

1. Premere il tasto "MODE" per selezionare RADIO.
2. Premere il tasto "MUTE" per silenziare l'audio, premere ancora per riattivarlo.
3. Per scorrere in avanti le stazioni premere il tasto ►.
4. Per scorrere indietro le stazioni premere il tasto ◀. Premere il Tasto "Preset" per richiamare le stazioni radio pre-impostate 1 ~ 6.
5. Tenere premuti i tasti di preselezione da 1 a 6 per memorizzare le stazioni preferite.

OPERAZIONI CON IL BLUETOOTH

Riconoscimento e accoppiamento di un nuovo dispositivo Bluetooth

Nota: Il vostro dispositivo Mobile deve trovarsi in un raggio di 10 Metri dalla radio MGV550B affinché la connessione Bluetooth possa funzionare correttamente.

1. Premere il tasto "Mode" per accedere alla modalità bluetooth.

Per Utenti Android:

- a. Andate nel menu Impostazioni del vostro dispositivo Android
- b. Accedere al menu Bluetooth e premere SCAN
- c. "Boss Audio MGV550B" apparirà tra i DISPOSITIVI DISPONIBILI
- d. Se richiesto, inserire il codice:"0000"

Per Utenti iOS:

- a. Andate nel menu Impostazioni del vostro dispositivo iOS
- b. Accedere al menu Bluetooth
- c. Sarà ora visualizzato "Boss Audio MGV550B"
- d. Se richiesto, inserire il codice: "0000"

- 2) Se il MGV550B non viene visualizzato tra quelli selezionabili, ripetere i passaggi precedenti per aggiornare "l'Elenco dei dispositivi".
- 3) Quando la connessione sarà riuscita, vedrete illuminarsi sul display del MGV550B l'icona del bluetooth, ora siete finalmente pronti per riprodurre la musica contenuta nel vostro dispositivo esterno.

RICONNESSIONE BLUETOOTH

1. Accendere l'MGV550B e l'ultimo dispositivo Bluetooth accoppiato.
2. L'unità sarà automaticamente riconnessa.
3. Se il vostro dispositivo è stato precedentemente associato alla radio MGV550B, ma non è stato l'ultimo dispositivo, in ordine di tempo, ad essere stato accoppiato:
 - a. Assicurarvi che nessun altro dispositivo sia attualmente accoppiato.
4. Se il vostro dispositivo mobile è fuori la portata del MGV550B, si disconetterà automaticamente.

L' MGV550B si riconnetterà al dispositivo quando tornerà a portata e un messaggio di conferma verrà visualizzato sul display LCD.

OPERAZIONI IN MODALITA' USB BLUETOOTH

1. Premere il tasto "MODE" per selezionare BT AUDIO.
2. Premere ►/|| per avviare la riproduzione, premerlo ancora per mettere in Pausa.
3. Per saltare al brano successivo o mandare avanti la traccia premere il tasto ►► .
4. Per tornare al brano precedente o mandare indietro la traccia premere il tasto ◀◀ .

OPERAZIONI IN MODALITA' USB

- 1) Premere il tasto "MODE" per selezionare USB.
- 2) Premere ►/|| per avviare la riproduzione, premerlo ancora per mettere in Pausa.
- 3) Per saltare al brano successivo o mandare avanti la traccia premere il tasto ►► .
- 4) Per tornare al brano precedente o mandare indietro la traccia premere il tasto ◀◀ .

MODALITA' AUX-INPUT

Premere il tasto “MODE” per selezionare la modalità AUX-IN.

ACCESSORI

Il tasto stella ★ svolge le seguenti 2 funzioni :

- 1) Premendolo una volta attiverete l'Uscita Alimentazione esterna. Premendolo una seconda volta disattiverete l'Uscita Alimentazione esterna.
- 2) L'altra funzione consiste nell'attivazione della telecamera da parte dell'utente.
 - Tenere premuto il tasto ★ per accendere alla telecamera.
 - Tenere premuto nuovamente il tasto ★ per disattivare la telecamera.

TELECAMERA

- E' possibile collegare due telecamere che potranno essere selezionate nelle impostazioni. Premendo il tasto camera si visualizza l'immagine della telecamera posteriore fino a quando non viene premuto di nuovo. Potrete così monitorare la poppa dell'imbarcazione durante la manovra.
- Quando il tasto camera è attivo sono selezionabili sia la camera 1 che la 2, come impostazione predefinita. Quando è disattivato l'unità non accederà alla camera 2.

Garanzia

La Garanzia viene attivata tramite la procedura di registrazione on-line che puoi iniziare partendo da questo indirizzo:

<https://www.marinepanservice.com/chi-siamo/servizi-specifici/condizioni-assistenza>

Ti invitiamo a visitare questa pagina anche per informazioni sulle modalità di gestione della garanzia.



INFORMAZIONE AGLI UTENTI

Ai sensi dell'art. 13 del Decreto Legislativo 25 luglio 2005, n. 151 "Attuazione della Direttive 2002/95/CE, 2002/96/CE e 2003/108/CE, relative alla riduzione dell'uso di sostanze pericolose nelle apparecchiature elettriche ed elettroniche, nonché allo smaltimento dei rifiuti"

Il simbolo del cassonetto barrato riportato sull'apparecchiatura indica che il prodotto alla fine della propria vita deve essere raccolto separatamente dagli altri rifiuti.

L'utente dovrà, pertanto, conferire l'apparecchiatura giunta a fine vita agli idonei centri di raccolta differenziata dei rifiuti elettronici ed elettrotecnici, oppure riconsegnarla al rivenditore al momento dell'acquisto di una nuova apparecchiatura di tipo equivalente, in ragione di uno a uno.

L'adeguata raccolta differenziata per l'avvio successivo dell'apparecchiatura dismessa al riciclaggio, al trattamento ed allo smaltimento ambientale compatibile contribuisce ad evitare possibili effetti negativi sull'ambiente e sulla salute e favorisce il riciclo dei materiali di cui è composta l'apparecchiatura.

Lo smaltimento abusivo del prodotto da parte dell'utente comporta l'applicazione delle sanzioni amministrative di cui al D.Lgs. n. 22/1997" (articolo 50 e seguenti del D.Lgs. n. 22/1997).

Il fabbricante, **Boss International Group**, dichiara che il tipo di apparecchiatura radio **MGV550B** è conforme alla direttiva **2014/53/UE**.

Il testo completo della dichiarazione di conformità UE è disponibile al seguente indirizzo Internet: <https://www.marinepanservice.com/prodotti/mgv550b#Download>



Distribuito da MARINE PAN SERVICE S.r.l.

Istruzioni in lingua italiana liberamente tradotte dal manuale originale, a cui è necessario fare riferimento.
Proprietà riservata MARINE PAN SERVICE S.R.L., vietata la riproduzione anche parziale senza preventivo consenso scritto della proprietaria.