

MGR350B

Per favore leggete attentamente questo manuale di istruzioni al fine di poter operare correttamente con la radio MGR350B dotata di Bluetooth
Conservare in un luogo sicuro questo manuale per le future consultazioni.

La confezione contiene:

1. Staffa
2. n. 2 viti di montaggio esagonali
3. n. 8 dadi di sicurezza
4. Manuale
5. scheda
6. Garanzia

PRIMA DI INIZIARE - IMPORTANTI NORME DI SICUREZZA

Siate sicuri di osservare le seguenti istruzioni:

- Non alzare il volume ad un livello tale da non riuscire più a sentire i rumori attorno a voi.
- Prestare attenzione od interrompere temporaneamente l'ascolto in situazioni potenzialmente pericolose.
- Non operare su apparecchiature video mobili durante la guida di un veicolo a motore - guida sicura e considerazione per la sicurezza degli altri dovrebbero essere sempre la vostra priorità.
- Impostare il volume ad un livello basso, poi aumentare lentamente il volume della musica fino a quando si può ascoltare gradevolmente senza distorsioni o disagio per l'udito.
- Nel caso in cui si dovesse notare fumo, strani rumori, strani odori uscenti da questo prodotto, o altre anomalie, spegnere immediatamente l'apparato, disconnettere l'alimentazione e rivolgersi ad un rivenditore autorizzato o al più vicino BOSS AUDIO Service Center. L'uso del prodotto in queste condizioni anomale può causare danni permanenti al sistema.

Interferenze Funzionamento e sicurezza bluetooth

Il Bluetooth è una tecnologia che si è affermata negli anni come standard delle comunicazioni senza fili tra dispositivi di diversa natura ed utilizza frequenze radio a corta portata. Grazie a queste onde i dispositivi possono comunicare tra di loro purché si trovino entro l'area di copertura del segnale.

È bene disattivare il bluetooth quando non lo state utilizzando, così sarà possibile evitare accessi non autorizzati ed inutili interferenze con altri dispositivi elettronici come: router Wi-Fi (specialmente a 2.4 GHz), forni a microonde, telefoni cordless e altoparlanti wireless.

In base alle conoscenze attuali, le radiazioni ad alta frequenza dei dispositivi Bluetooth non dovrebbero avere effetti sulla salute nel breve termine, ma i loro effetti a lungo termine sulla salute non sono stati ancora valutati.

Consultare sempre un installatore professionista

- Non tentare di installare o riparare questo prodotto da soli.
L'installazione o la manutenzione di questo prodotto da parte di persone senza adeguata formazione professionale ed esperienza in apparecchiature elettroniche ed accessori per veicoli motorizzati, può essere pericolosa e potrebbe esporre l'utente al rischio di scosse elettriche, lesioni o altri pericoli.
- Affidare le riparazioni ad un Centro di assistenza qualificato BOSS AUDIO SYSTEMS.
- Il Boss MGR350B deve essere collegato direttamente alla batteria dell'imbarcazione.
- Prima di iniziare qualsiasi procedura di cablaggio diretto sulla batteria dell'imbarcazione, assicurarsi di scollegare il terminale negativo dalla batterie.
- Se si deve prolungare il cavo di alimentazione principale, si suggerisce di montare un fusibile opzionale ed un portafusibile (non inclusi) di almeno 20 Ampere in linea con il terminale positivo della batteria.
- La lunghezza del cavo di massa dovrebbe essere il più breve possibile, se prolungate questo cavo dalla batteria, assicurarsi di usare un cavo di sezione adeguata alla lunghezza e solo di rame di alta qualità.
- L'MGR350B ha un design resistente alle intemperie IPX6, in ogni caso non dovrebbe essere sommerso o esposto all'acqua in nessun caso.
- Non utilizzare sostanze abrasive per la pulizia del vetro frontale o della cornice.
- Utilizzare solo parti di ricambio fornite dalla casa madre per l'installazione del MGR350B.

Prima di installare l'apparato:

Per evitare possibili cortocircuiti nell'impianto elettrico, accertarsi di scollegare il cavo negativo (-) dalla batteria prima dell'installazione. Utilizzare questa unità con una batteria da 12 Volt e solo con massa a negativo. In caso contrario si potrebbero causare incendi o malfunzionamenti.

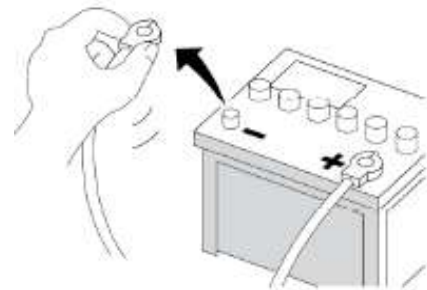

Quando si sostituisce il fusibile, assicurarsi di utilizzare solo un fusibile del modello specificato per questo prodotto.

Per evitare cortocircuiti, coprire gli eventuali cavi non collegati con nastro isolante. E' particolarmente importante isolare qualsiasi cavo non utilizzato, perchè se lasciato scoperto potrebbe causare un corto circuito. Durante il collegamento di altri dispositivi a questo prodotto, fare riferimento alle istruzioni inerenti al prodotto da collegare. Il cavo nero corrisponde al cavo di massa, assicurarsi di collegare il cavo di massa come prima operazione.

Verificare quindi che il cavo di massa sia collegato correttamente a parti metalliche del telaio, al corpo del veicolo o direttamente alla batteria. Se il vostro veicolo non ha un telaio predisposto per la massa, allora il cavo negativo di questa unità, dell'amplificatore di potenza e di un secondo sistema devono essere collegati al telaio separatamente utilizzando viti di fissaggio diverse. Se la vite per il fissaggio del cavo di massa si allenta o cade, può causare incendi o malfunzionamento.

Guida Introduttiva



SOURCE MODES

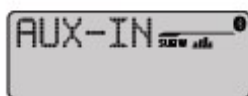

FUNZIONI DEI TASTI



Tasto di accensione, tenere premuto per spegnere la radio. Premere brevemente per silenziare o ripristinare l'audio.



Premere questo tasto durante la riproduzione per mettere in pausa il brano. Premere nuovamente per tornare alla modalità riproduzione.



Sintonizzatore / Modalità Banda Meteo: premere brevemente per entrare in modalità ricerca manuale. Tenere premuto per entrare in modalità ricerca automatica.



Riproduzione brani: Premere per passare al brano precedente o successivo, tenere premuto per mandare avanti o indietro veloce il brano in esecuzione.

SRC: Premere per scorrere e selezionare la sorgente desiderata disponibile.

PRESET Fn: Premere per scorrere e selezionare i canali di preselezione da 1 a 6.
Tenere premuto per accedere al menu delle funzioni radio: A-STORE / M-STORE / LOCAL / AREA / RDS / AF / TA / PTY



Premere questi tasti per alzare o abbassare il volume.

Q Sintonizzatore / Banda Meteo: Premere e tenere premuto per accedere alla modalità AUTO STORE che permette di memorizzare automaticamente le stazioni con il segnale più forte e di salvarli automaticamente sui canali preimpostati.

BAND Premere per cambiare la banda dei canali

➤ In modalità riproduzione audio da sorgente esterna premere per accedere alla modalità ricerca brano musicale eseguibile o cartella dei brani eseguibili. Premere per tornare alla funzione precedente.

DISP ENTER: In modalità radio premere per visualizzare le informazioni RDS. In modalità riproduzione audio da sorgente esterna premere per visualizzare informazioni ID3 TAG.

AUDIO MENU: Premere per accedere al menu regolazioni audio che comprende le seguenti voci : EQ / XBASS / BASS / MIDDLE / TREBLE / BALANCE / FADER / REAROUT / SUBW / SUBW LPF / SUBW LEVEL.

Tenere premuto per accedere al menu di sistema : BT RECONNECT / BEEP ON/OFF / ABOUT / RESET.

Configurazione Sintonizzatore

PRESET RECALL



PRESET AUTO STORE 1 ~ 6



MORE SETTINGS

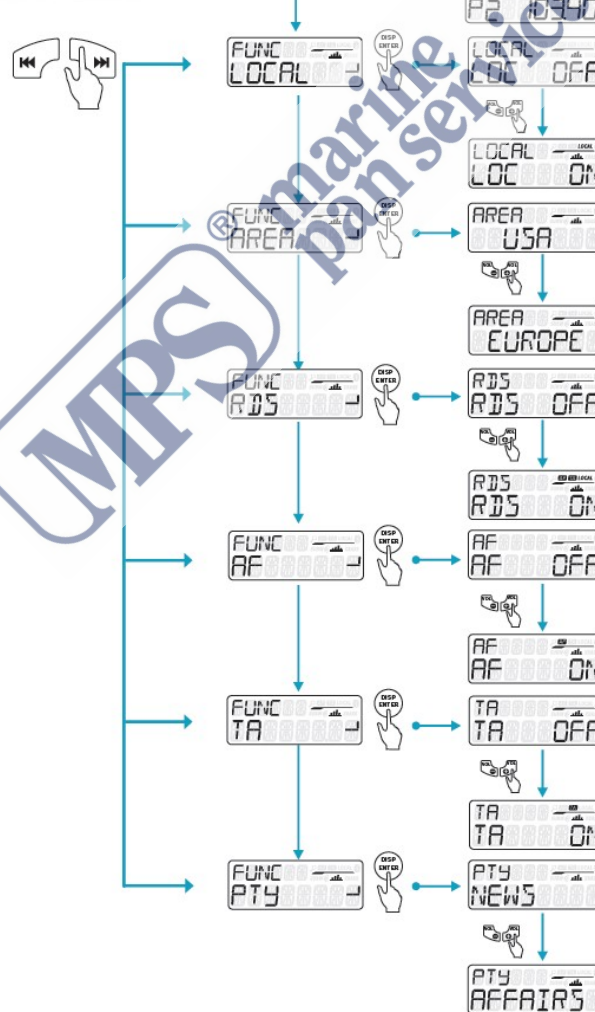

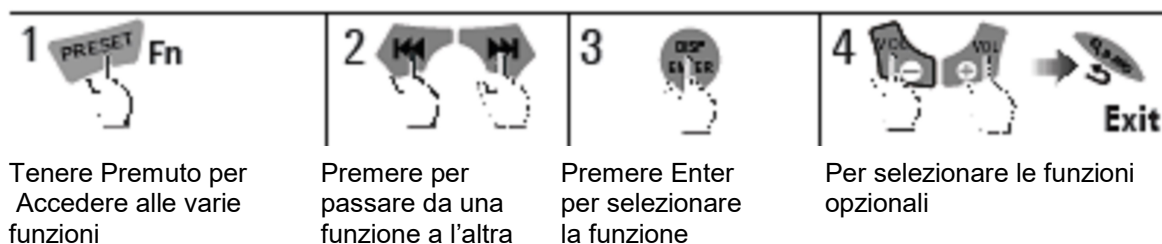



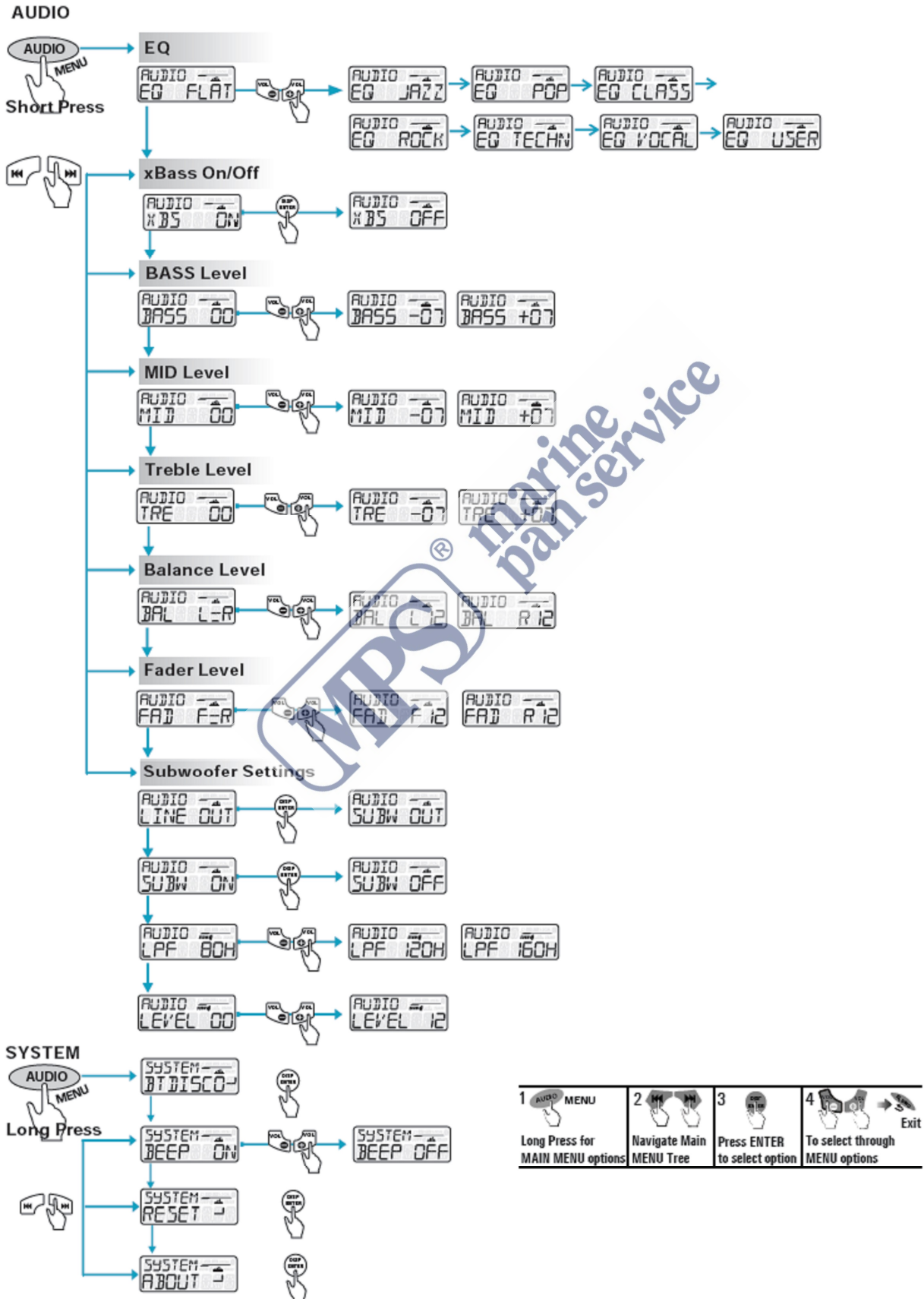

Modalità di riproduzione multimediale	Selezione settaggi
Repeat	ALL: per ripetere tutti i brani nel supporto di memorizzazione. Song: il brano corrente verrà ripetuto. Cartella: ripete tutti i brani presenti nella cartella corrente.
Random On/Off	Questa funzione consente di riprodurre, brani / canzoni dall'album corrente, canzoni o artisti in ordine casuale.
Intro On/Off	Questa funzione consente di riprodurre i primi secondi di ogni brano sul dispositivo.
Modalità di sintonizzazione	Selezione Settaggi
Auto Store	Premere per accedere alla modalità A-STORE, le stazioni con il segnale più forte della banda selezionata verranno salvati in FM 1 o FM 2, AM
Manual Store	Premere M-STORE per salvare una stazione radio nella memoria, è possibile memorizzare un totale di stazioni 12 FM o 6 AM
Local On/Off	ON: verranno ricevute solo le stazioni con segnale forte. L'indicatore Local si accende. OFF: verranno ricevute sia le stazioni con segnale forte che quelle con segnale debole.
Area	Selezionare il paese adatto tra: USA / EUROPE / ASIA /AUST
RDS on/off	Attivare o disattivare la funzione RDS.
AF On/Off	ON: L'unità cercherà un'altra stazione con il segnale più forte. OFF: Disattiva la funzione AF
TA On/Off	ON: Quando c'è un annuncio sul traffico, l'unità passerà automaticamente alla modalità sintonizzatore (indipendentemente dal modalità corrente) e comincerà a trasmettere l'annuncio sulle condizioni del traffico. Quando l'annuncio sul traffico sarà finito, l'unità ritorna automaticamente alla modalità precedente. OFF: Annunci sul traffico disabilitato.
PTY	Una volta entrati nel funzione PTY, selezionare il tipo di programma desiderato, e girare la manopola del volume per selezionare la categoria.

Configurazione del sistema Audio



Funzioni Radio



1. Premere il pulsante SRC per selezionare la radio
2. Premere  per togliere l'audio, premere ancora per attivare l'audio.
3. Premere  per avanzare di stazione
4. Premere  per tornare alla stazione precedente
5. Premere il tasto  per visualizzare le informazioni Radio
6. Premere il pulsante PRESET per richiamare le stazioni pre impostate 1 ~ 6

Funzionamento BLUETOOTH

Riconoscimento e accoppiamento di un nuovo dispositivo Bluetooth



1. Accendere il MGR350B tenendo premuto il pulsante di accensione per 1 secondo, l'icona Bluetooth inizierà a lampeggiare segnalando che la MGR350B è pronto per l'accoppiamento Bluetooth.

NOTA: Avrete 2 minuti prima di dover riavviare la procedura.

2. Ora l'MGR350B è in modalità di accoppiamento

Android:

- a. Andate nel menu Impostazioni del vostro dispositivo Android
- b. Accedere al menu Bluetooth e premere SCAN
- c. "MGR350B" apparirà sul display sotto DISPOSITIVI DISPONIBILI
- d. Se richiesto, inserire il codice:"0000"

iOS:

- a. Andate nel menu Impostazioni del vostro dispositivo iOS
- b. Accedere al menu Bluetooth
- c. Sarà ora visualizzato "MGR350B"
- d. Se richiesto, inserire il codice: "0000"

- 3) Se il MGR350B non si vede, ripetere i passaggi precedenti per aggiornare "l'Elenco dei dispositivi"
- 4) Quando la connessione è riuscita vedrete la scritta CONNECTED sul display del MGR350B e sentire un suono di conferma, ora siete pronti per ascoltare la musica.





Riconnessione



- 1) Accendere il MGR350B ed l'ultimo dispositivo Bluetooth accoppiato.
- 2) L'unità sarà automaticamente riconnessa.
- 3) Se il dispositivo è stato precedentemente associato al MGR350B, ma non era l'ultimo dispositivo accoppiato:
 - a. Assicurarsi che nessun altro dispositivo sia accoppiato.
 - b. Accedere al menu Bluetooth sul dispositivo che viene accoppiato
 - c. "MGR350B" viene visualizzato sotto DISPOSITIVI DISPONIBILI
 - d. Scegliere il "MGR350B" per riconnettersi
- 4) Se il dispositivo è fuori portata dal MGR350B, si disconnette automaticamente.
- 5) L'MGR350B si riconnetterà al dispositivo quando tornerà a portata, un messaggio di conferma verrà visualizzato sull'LCD.





Riproduzione musica da Bluetooth



- 1) Premere il tasto SRC per selezionare BT AUDIO
- 2) Premere  per avviare la riproduzione, premere ancora  per mettere in Pausa.
- 3) Per passare alla canzone successiva o mandare avanti il brano premere il tasto  tenere premuto per mandare avanti il brano velocemente.
- 4) Per tornare alla canzone precedente o mandare indietro il brano premere il tasto  tenere premuto per mandare indietro il brano velocemente.
- 5) Premere il pulsante  per visualizzare le informazioni della canzone ID3

USB



- 1) Premere il tasto SRC e selezionare USB
- 2) Premere  per avviare la riproduzione, premere ancora  per mettere in Pausa.
- 3) Per passare alla canzone successiva o mandare avanti il brano premere il tasto  tenere premuto per mandare avanti il brano velocemente.
- 4) Per tornare alla canzone precedente o mandare indietro il brano premere il tasto  tenere premuto per mandare indietro il brano velocemente.
- 5) Premere il pulsante  per visualizzare le informazioni della canzone ID3

AUX-INPUT

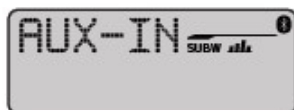

- 1) Premere il pulsante SRC per selezionare la radio
- 2) Premere  per togliere l'audio, premere ancora per attivare l'audio.

Problemi	Causa	Risoluzione
L'unità non si accende	Il fusibile è saltato Non arriva corrente Altoparlante Guasto Volume basso o disattivato	Controllare / sostituire il fusibile Verificare che la corrente sia collegata correttamente Sostituire altoparlante guasto Alzare o riattivare il volume
Non c'è suono	Il dispositivo è in pausa o disattivato	Controlla il tuo dispositivo e lo stato del volume
Impossibile accoppiare Bluetooth	La funzione Bluetooth del dispositivo non è abilitata La memoria MGR350B BT è piena	Consultare il manuale utente del dispositivo per vedere come abilitare la funzione Bluetooth Verificare sul Manuale come riconnettere il dispositivo
La qualità audio è scadente dopo il collegamento con un Dispositivo Bluetooth	La ricezione Bluetooth è scarsa	Spostare il dispositivo più vicino al sistema audio o rimuovere qualsiasi ostacolo tra il dispositivo e l'antenna
Sub woofer non riproduce	Il Livello Sub è disattivato SUB non è abilitato	Regolare il livello sub al livello preferito Seguire i passaggi nel manuale
L'unità non risponde	Problema tecnico di alimentazione o interferenze Batteria scarica Ripristinare il sistema principale	Scollegare per 10 secondi per resettare Caricare la batteria, far funzionare il motore per ricaricare la batteria Seguire i passaggi sul manuale

Suggerimenti per l'Installazione

- 1** Fare il foro delle dimensioni indicare:

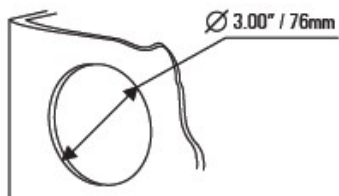

CAUTION!!

Using other mounting methods may void this warranty

- 2** Installa le viti di supporto sul retro

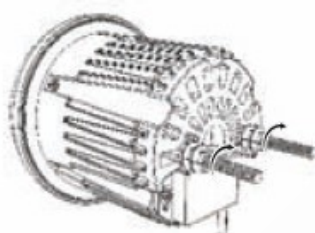

- 3** Regolare i dadi M4 per la migliore la profondità di montaggio

- 4** Infilare l'unità attraverso il foro tagliato e nella staffa ad U

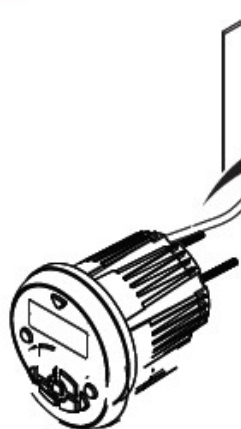

aggancia le linghette per adattare meglio la profondita



- 5** Serrare i dati M4

- 6** Sicuro e impermeabile il cablaggio

Diagramma dei Cavi

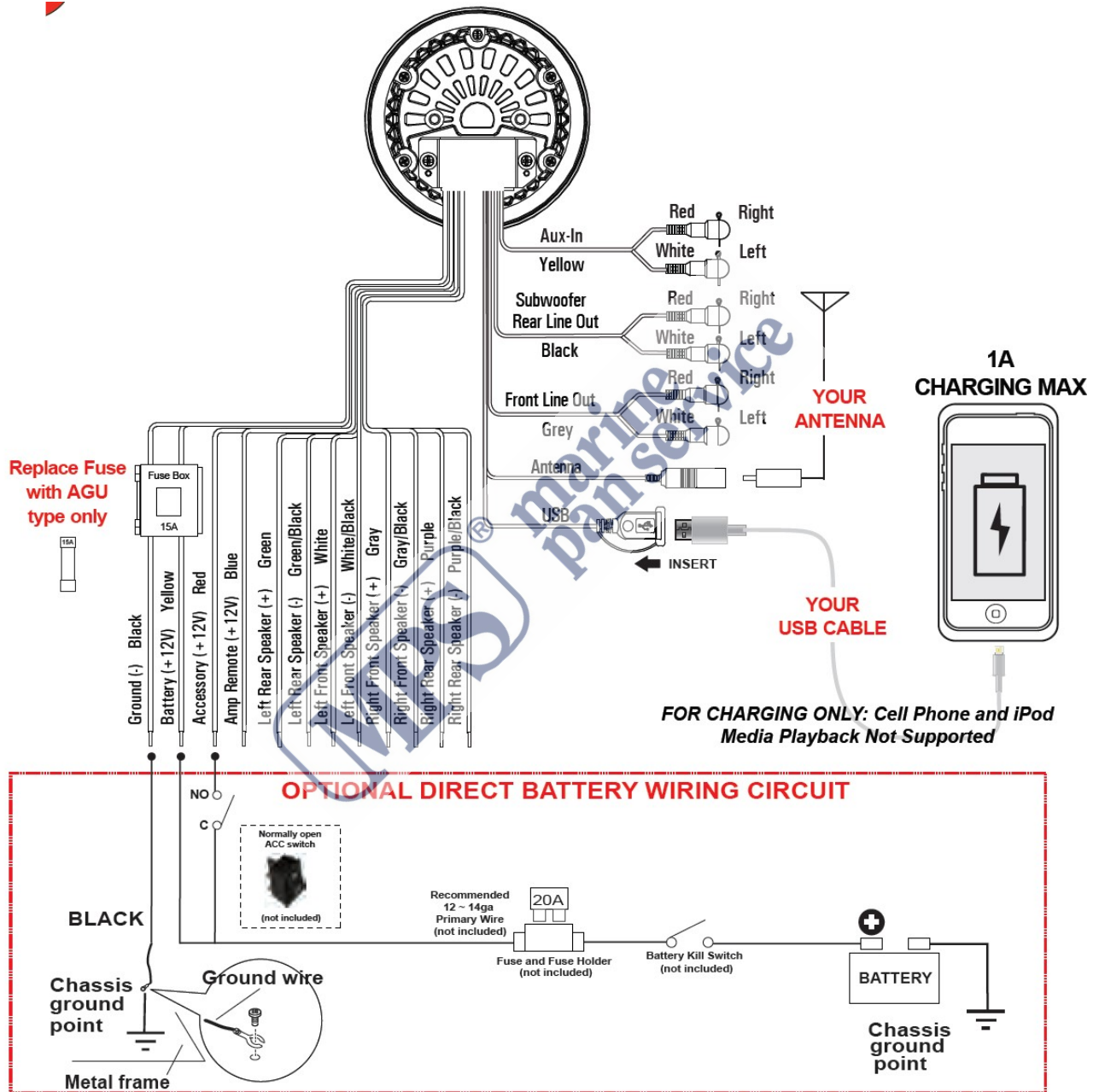

Specifiche Tecniche

FM TUNER FREQUENCY RANGE

- USA 87.5~107.9MHz
- Europe 87.5~108MHz
- Asia 87.5~108MHz
- Australia 87.5~108MHz
- Usable Sensitivity: 12dB (S/N=30dB)
- Bands: 2

AM TUNER FREQUENCY RANGE

- USA 530~1710KHz
- Europe 522~1620KHz
- Asia 522~1620KHz
- Australia 522~1620KHz
- Usable Sensitivity: 40dB (S/N=20dB)
- Bands: 1

WEATHER BAND SELECTION

- CH.1 162.400MHz
- CH.2 162.425MHz
- CH.3 162.450MHz
- CH.4 162.475MHz
- CH.5 162.500MHz
- CH.6 162.525MHz
- CH.7 162.550MHz
- Bands: 1

BLUETOOTH

- BT: 4.0
- BT Range: 33Ft / 10M (Class 2)
- BT Profiles: A2DP / AVRCP 1.3

USB DRIVE MEDIA SUPPORTED

- MP3
- WMA
- 65,000 Songs
- 32GB / FAT 32
- USB 2.0 High Speed
- USB Output Voltage: 5VDC @ 1A

INTEGRATED AMPLIFIER

- MOSFET
- MAX Continuous Output: 240W
(All channels driven)
- PEAK Power Rating: 63W / channel
- RMS Total Power Output: 150W
- Channels: 4
- Class: AB
- Frequency Response: 20-25kHz
- 4Ω stable

CHASSIS

- Chassis Dimensions HxDxW :
0.79"x 3.75" x 3.5" / 20mm x 95mm x 90.2mm
- Button Backlight Illumination: RED LED
- FRONT/ REAR RCA Preamp Output: 2V
RMS
- RCA Input Impedance: 10kΩ
- TFT: TN Type / Active Matrix

GENERAL

- Power Source: 14.4VDC
(10.8V ~ 16V allowable)
- Grounding System: Negative type
- Maximum Current Consumption: 15A
- 3-way protection circuitry (thermal,
overload, and speaker short protection)
- Unit Weight: 1.08lbs / 0.52kg
- Storage Temperature: 5°F to 113°F /
-15°C to 45°C
- Operation Temperature: 14°F to 104°F /
-10°C to 40°C
- Replacement Fuse: 15A
(Replace with ATG Fuse Type Only)

BT	
Gamma di frequenza.....	2.402-2.480 GHz
Potenza Continua Max.....	3.11 dBm (classe di potenza 2)
Numero canali	79
Spaziatura canali:.....	1MHz
Tipo modulazione.....	tt/4-DQPSK, 8-DPSK
Versione Bluetooth.....	v2.1+EDR
Antenna.....	InternalAntenna 1.0dBi(Max)
Profili BT supportati	Cuffie, vivavoce, A2DP e AVRCP

ATTENZIONE !!

Non mettere a terra o in corto i cavi degli altoparlanti

SUPPORTO TECNICO

Questo dispositivo è conforme alla parte 15 delle norme FCC. Il funzionamento è soggetto alle seguenti due condizioni:

- (1) il dispositivo non deve causare interferenze e
- (2) il dispositivo deve accettare qualsiasi interferenza, comprese che possono causare un funzionamento indesiderato del dispositivo.

Questo trasmettitore non deve essere co-gestito in collaborazione con qualsiasi altra antenna o trasmettitore. L'antenna Bluetooth non può essere rimosso (o sostituito) dall'utente. Questa apparecchiatura è conforme FCC / IC limiti di esposizione alle radiazioni definiti per un incontrollato ambiente e risponde alla radiofrequenza FCC (RF) Esposizione Linee guida e RSS-102 della radiofrequenza IC (RF) Esposizione regole. Questa apparecchiatura ha livelli molto bassi di energia RF che considerate conformi senza esposizione massima permissiva valutazione (MPE). Ma è desiderabile che esso deve essere installato e operato mantenendo il radiatore almeno 20 cm o più di distanza dal corpo di persona (escluse le estremità: mani, polsi, piedi e caviglie). Alterazione o modifiche effettuate senza un'adeguata autorizzazione può invalidare il diritto dell'utente di utilizzare il attrezzature.

NOTA: Questo apparecchio è stato testato ed è risultato conforme ai i limiti per i dispositivi digitali di Classe B, ai sensi dell'articolo 15 della FCC Regole. Questi limiti sono progettati per fornire una protezione ragionevole contro le interferenze dannose in installazioni residenziali. Questo apparecchiatura genera, utilizza e può emettere energia a radiofrequenza e, se non installato e utilizzato in conformità con le istruzioni, può causare interferenze dannose alle comunicazioni radio. Tuttavia, non vi è alcuna garanzia che non si verifichino interferenze in un particolare installazione. Se questo apparecchio causa interferenze dannose per ricezione radiotelevisiva, che può essere determinato accendendo

l'apparecchio spento e, l'utente è invitato a cercare di correggere il problema adottando una o più delle seguenti misure:

- Spostare o riorientare l'antenna ricevente.
- Aumentare la distanza tra l'apparecchio e il ricevitore.
- Collegare il dispositivo ad una presa su un circuito diverso da quello a cui è collegato il ricevitore.
- Consultare il rivenditore o un tecnico radio / TV esperto.

Garanzia

La Garanzia viene attivata tramite la procedura di registrazione on-line che puoi iniziare partendo da questo indirizzo:

<https://www.marinepanservice.com/chi-siamo/servizi-specifici/condizioni-assistenza>

Ti invitiamo a visitare questa pagina anche per informazioni sulle modalità di gestione della garanzia.



INFORMAZIONE AGLI UTENTI

Ai sensi dell'art. 13 del Decreto Legislativo 25 luglio 2005, n. 151 "Attuazione della Direttive 2002/95/CE, 2002/96/CE e 2003/108/CE, relative alla riduzione dell'uso di sostanze pericolose nelle apparecchiature elettriche ed elettroniche, nonché allo smaltimento dei rifiuti"

Il simbolo del cassonetto barrato riportato sull'apparecchiatura indica che il prodotto alla fine della propria vita deve essere raccolto separatamente dagli altri rifiuti.

L'utente dovrà, pertanto, conferire l'apparecchiatura giunta a fine vita agli idonei centri di raccolta differenziata dei rifiuti elettronici ed elettrotecnici, oppure riconsegnarla al rivenditore al momento dell'acquisto di una nuova apparecchiatura di tipo equivalente, in ragione di uno a uno.

L'adeguata raccolta differenziata per l'avvio successivo dell'apparecchiatura dismessa al riciclaggio, al trattamento ed allo smaltimento ambientale compatibile contribuisce ad evitare possibili effetti negativi sull'ambiente e sulla salute e favorisce il riciclo dei materiali di cui è composta l'apparecchiatura.

Lo smaltimento abusivo del prodotto da parte dell'utente comporta l'applicazione delle sanzioni amministrative di cui al D.Lgs. n. 22/1997" (articolo 50 e seguenti del D.Lgs. n. 22/1997).

Il fabbricante, **Boss International Group**, dichiara che il tipo di apparecchiatura radio **MGR350B** è conforme alla direttiva **2014/53/UE**.

Il testo completo della dichiarazione di conformità UE è disponibile al seguente indirizzo Internet: <https://www.marinepanservice.com/prodotti/mgr350b#Download>



Distribuito da MARINE PAN SERVICE S.R.L.

Istruzioni in lingua italiana liberamente tradotte dal manuale originale, a cui è necessario fare riferimento. Proprietà riservata MARINE PAN SERVICE S.R.L., vietata la riproduzione anche parziale senza preventivo consenso scritto della proprietaria.